

## “step-by-step” Anleitung

### LOTTI KAROTTI

- eine SULKY<sup>®</sup> Geschenkverpackung –



**Schwierigkeitsgrad: ++**

Schwierigkeitsgrade:

+ einfach

++ mittel

+++ nicht ganz einfach

© copyright Gunold GMBH



Folgende **SULKY® Produkte** wurden für diese Anleitung verwendet:

## Stabilisator

**SULKY® ULTRA STABLE** ist ein Vlies mit einer dauerhaften Bügelbeschichtung.

Es dient zum Stabilisieren der Geschenkverpackung.

**SULKY® TOTALLY STABLE**, ein Stickvlies mit einer speziellen Bügelbeschichtung wird in der Anleitung zum Übertragen einer Vorlage auf den dehnbaren Stoff bzw. Filz verwendet. Der Kleber entfaltet nur eine schwache Klebekraft, lässt sich rückstandslos entfernen und mehrmals verwenden.

**Größe:** 28 hoch x 25 cm breit

**Nahtzugabe:** 0,75 cm

## Materialangaben

- 55 cm **SULKY® ULTRA STABLE** bei einer Rollenbreite von 30 cm
- 20 cm **SULKY® TOTALLY STABLE** bei einer Rollenbreite von 35 cm
- 0,35 m Pannesamt
- farblich passendes Nähgarn
- rosa, beige und grüne Filzreste
- 20 cm Draht oder Kordel für die Barthaare
- 2 Holzperlen
- 2 cm Klettband
- synthetische Füllwatte
- Rest Baumwollstoff für die Karotte

## Zuschneiden:

### aus Pannesamt

- \* Vorderkopf : 1 x, 15 x 15 cm
- \* Hinterkopf, Teil 1: 1 x, 8 x 15 cm
- \* Hinterkopf, Teil 2: 1 x, 9 x 15 cm
- \* Ohren: 2 x, 20 x 16 cm

### aus rosa Filz

- \* Innenohren: 1 x, 17 x 8 cm

### aus Pannesamt

- \* Arm, Teil 1: 1 x, 16 x 16 cm
- \* Arm Teil 2: 1 x, 11 x 16 cm

### aus rosa Filz

- \* Pfoten: 1 x, 7 x 16 cm

### Karotte aus grünem Filz

- \* grüner Strunk: 1 x, 5 x 7 cm

## Zuschneiden nach Schablonen:

Beutel, Nase, Bart, Karotte



## Vorbereitung

**SULKY® ULTRA STABLE** mit der glatten Klebeseite auf den Schnitt für den Beutel legen, und mit einem Bleistift durchzeichnen. Den Beutel 2 x ausschneiden.

**SULKY® ULTRA STABLE** auf die Rückseite des Pannesamtes bügeln, so dass an der oberen Kante noch 5 cm Einschlag Stoff frei sind.



Zum permanenten Fixieren an jeder Stelle 12- 15 Sek. fest aufdrücken.

Die 5 cm Nahtzugabe an der oberen Kante rechts auf rechts umlegen und dann alle drei Kanten des Stoffes bündig am **SULKY® Ultra Stable** abschneiden.

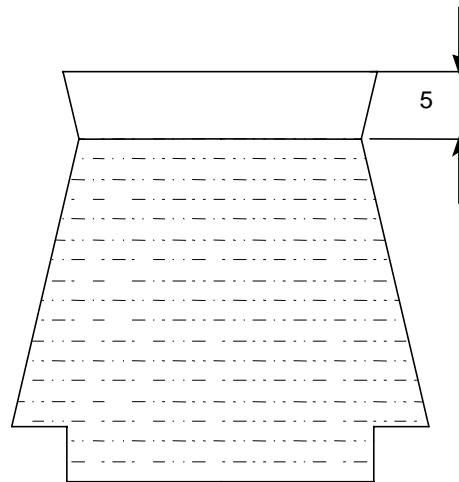

Boden

**SULKY® TOTALLY STABLE** mit der glatten Klebeseite auf das Motiv für die Ohren und die Innenohren, den Bart, die Nase und die Karotte legen. Die Motive mit einem Bleistift durchzeichnen. Bei dem Kopf auch die Platzierungen für Augen, Nase, Bart, Ohren und die Markierung für die rückwärtige Naht ebenfalls mit einem Bleistift durchzeichnen. Die Arme incl. Pfoten ( mit dem Passzeichen für die Quernaht) abzeichnen, jedoch darauf achten, dass ein rechter und ein linker Arm anschließend vorhanden ist. Alle Teile ohne Nahtzugabe ausschneiden.

## Nähanleitung:

### 1. Schritt

Die Streifen für Arme, Teil 2 und Pfoten längs aneinander nähen.

Die Nahtzugabe auseinander bügeln. Die beiden ausgeschnittenen Vorlagen aus **SULKY® TOTALLY STABLE** für den Arm auf die Rückseite des Stoffstreifens bügeln. Zwischen beiden Armen entsprechend Platz für die Nahtzugabe lassen und auf die Markierung für den Pfotenansatz achten.

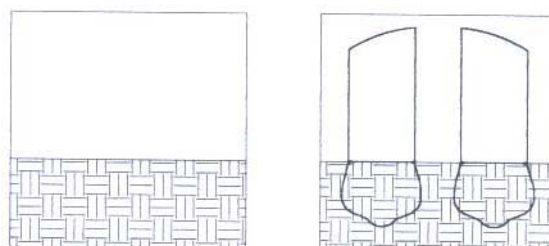



Mit dem zweiten Stoffteil aus Pannesamt rechts auf rechts zusammenlegen. Entlang der Außenlinien die beiden Stofflagen zusammennähen, die Ansatzkante zum Körper bleibt geöffnet. Die beiden Arme ringsherum mit Nahtzugabe ausschneiden und in den Rundungen die Nahtzugabe knapper zurückschneiden. Die Schablone abziehen. Arme wenden und mit Füllwatte nicht zu fest stopfen. Die beiden Steppllinien an den Pfoten durchnähen. Für die Falte die Markierung X auf O legen und mit einer Stecknadel fixieren.

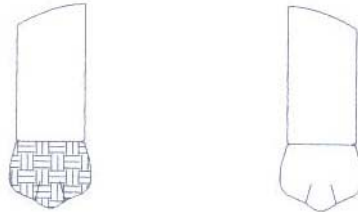

## 2. Schritt

Die vorbereitete Vorlage aus **SULKY® TOTALLY STABLE** für die Ohren jeweils auf die Rückseite eines Pannesamtstoffes aufbügeln. Zwischen beiden Ohren entsprechend Platz für die Nahtzugabe lassen.

Die beiden Pannesamtstoffteile für die Ohren rechts auf rechts zusammenlegen. Entlang der Außenlinien die beiden Stofflagen zusammen nähen. Die Ansatzkante zum Kopf bleibt geöffnet. Auf Nahtbreit zurückschneiden, die Schablone abziehen, und die Ohren wenden. Die Naht falzen.

Die vorbereitete Vorlage aus **SULKY® TOTALLY STABLE** für die Innenohren jeweils auf den rosa Filz aufbügeln und ohne Nahtzugabe ausschneiden. Die Innenohren aus Filz, bündig an der offenen Kante, mittig auf die verstärzten Ohren aufnähen.

Die Ohren der Länge nach zur Hälfte falten und mit einer Stecknadel fixieren.

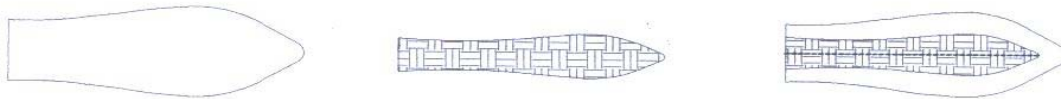

## 3. Schritt

Für das rückwärtige Kopfteil die beiden Streifen entlang der 15 cm Kante zusammennähen, in der Mitte ca. 5 cm der Naht für die spätere Wendeöffnung geöffnet lassen.

Die Nahtzugabe auseinander bügeln.

Für die Vorderseite des Kopfes die vorbereitete Vorlage aus **SULKY® TOTALLY STABLE** auf die Rückseite des Pannesamt bügeln.

Den Bart aus Filz auf der rechte Stoffseite platzieren und nur mittig aufnähen. Die Barthaare in drei gleiche Teile schneiden und unter der späteren Nase arrangieren. Die Nase aufstecken und ringsherum knappkantig aufnähen.

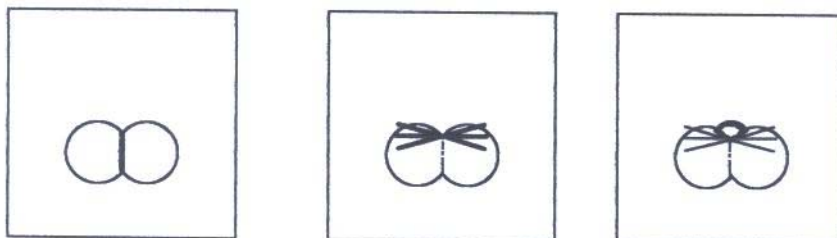

Die Vorderseite rechts auf rechts auf die Rückseite des Hinterkopfes legen, dabei auf die Markierung für die rückwärtige Naht achten.

# SULKY®

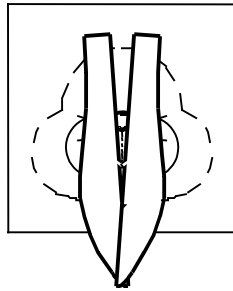
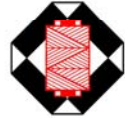

Die beiden Ohren entsprechend der Markierung anstecken und ggf. hochstecken. Die Vorderseite rechts auf rechts auf die Rückseite des Hinterkopfes legen, dabei auf die Markierung für die rückwärtige Naht achten.

Ringsherum zusammennähen und die Nahtzugabe auf Nahtbreite zurückschneiden. Die Schablone abziehen, den Kopf wenden und mit Füllwatte stopfen.

#### **4. Schritt**

An den beiden oberen Kanten, des mit aus **SULKY® ULTRA STABLE** stabilisierten Pannesamtes, den Einschlag zunächst 1 cm und dann noch einmal 4 cm zur linken Stoffseite bügeln.

Die beiden Teile des Beutels rechts auf rechts aufeinander legen. Die beiden Arme zwischen die Beutelhälften legen, knapp unterhalb der oberen Vlieskante. Die Arme zeigen zur Innenseite des Beutels.

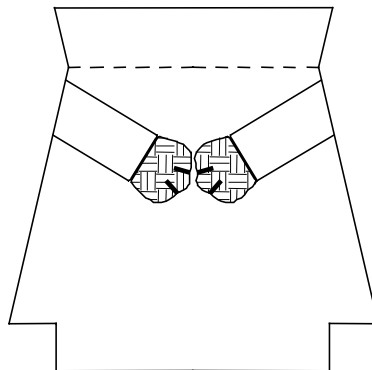

Den umgebügelten Einschlag wieder aufklappen und die beiden Seitennähte und den Boden zusammennähen.

Die Nahtzugaben zusammen versäubern.

Die Naht von der Seitennaht und dem Boden übereinander stecken und diese entstandenen Bodenecken abnähen, und die Nahtzugabe versäubern.

Den Beutel wenden.

Die obere Kante fest steppen und dabei ggf. die Ärmel wegklappen.

Die beiden Teile des Klettbandes jeweils mittig an die Innenseiten des Beutels nähen.

#### **5. Schritt**

Die Wendeöffnung des Kopfes von Hand zunähen. Die beiden Holzperlen als Augen annähen.

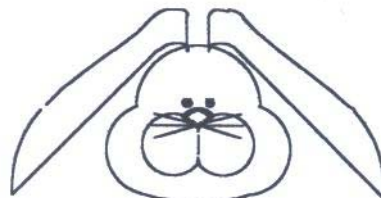

# SULKY®



Den Kopf von Hand an die obere Kante des Beutels nähen ( Quernaht am Hinterkopf = obere Kante des Beutels).

Den Eingriff entlang der beiden Seitennähte nach innen klappen und damit die Schultern ausformen, ggf. mit einem Stich fixieren.

## **6. Schritt**

Den Stoffstreifen für die Karotte quer zur Hälfte legen und die Karotte aus SULKY® Totally Stable mittig auf die Rückseite bügeln.

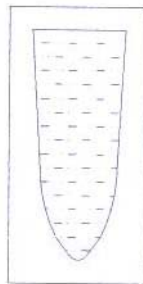

Entlang der Außenkante die beiden Stofflagen zusammennähen, dabei bleibt die obere Kante geöffnet. Mit Nahtzugabe ausschneiden, die Schablone abziehen und die Karotte wenden und mit Füllwatte stopfen.

Die Weite an der oberen Kante der Karotte einreihen, den grünen Filz einrollen, in die Öffnung legen und mit der Hand zunähen. Den grünen Filz mehrmals einschneiden.

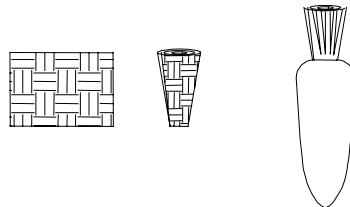

Die Karotte an einer Hand annähen.

**Ihr SULKY Kreativ Team wünscht Ihnen viel Spaß beim Nähen**





Hinweis für Anleitungen aus dem Internet:

Auf der Seite mit Vorlagen ist ein Lineal mit 10 cm Länge eingezeichnet. Sollte nach dem Download der Anleitung das Lineal auf Ihrer Vorlage nicht diesem Maß entsprechen, bitte mit Hilfe des Kopierers die Vorlagen anpassen.

